

# *Alto NV & Priméo*

## GUIDE D'UTILISATION

Fauteuils manuels



*Priméo*



*Alto NV*

## AVANT-PROPOS

Vous avez choisi d'acquérir un fauteuil DUPONT : nous vous en remercions et vous félicitons pour ce bon choix. Une bonne connaissance et un entretien régulier de votre fauteuil prolongeront la durée de vie de celui-ci. C'est la raison pour laquelle nous vous convions à lire ce guide d'utilisation et d'entretien afin de mieux connaître les performances et les qualités de votre fauteuil.

Mise en garde : DUPONT propose une gamme étendue de fauteuils et d'équipements adaptés aux besoins des utilisateurs. Cependant, la corrélation entre la pathologie du patient et le type de fauteuil doit être fait par un professionnel de la santé. En particulier, toujours respecter les "poids maximum admissibles" mentionnés dans les caractéristiques techniques.

## SOMMAIRE

### 1 - UTILISATION PREVUE

1.1 - Destination	p 2
1.2 - Indications	p 2
1.3 - Contre-indications	p 2
1.4 - Réutilisation	p 2

### 2 - MISES EN GARDE

2.1 - Signification des symboles	p 3
2.2 - Vérifications avant chaque utilisation	p 3
2.3 - Utilisation à l'extérieur	p 3
2.4 - Utilisation proscrite	p 3
2.5 - Température des surfaces	p 3
2.6 - Environnement	p 3

### 3 - CONSIGNES DE SECURITE

3.1 - Portage, Levage	p 3
3.2 - Transport dans un véhicule	p 3
3.3 - Risques de pincement	p 3
3.4 - Accessoires et options	p 3
3.5 - Roulettes anti-bascule	p 3
3.6 - Positionnement (efforts dans les tissus mous du corps humain)	p 4
3.7 - Wheeling (utilisation du fauteuil sur les roues arrière)	p 4
3.8 - Règles de sécurité générale	p 4

### 4 - RECEPTION ET MISE EN SERVICE

#### 5 - CONSIGNES DE SECURITE

5.1 - Ceinture de sécurité	p 4
5.2 - Pour une meilleure stabilité	p 4
5.3 - Pour monter une pente	p 4
5.4 - Pour descendre une pente	p 4
5.5 - Franchir un obstacle	p 5
5.6 - Se pencher en avant (fauteuil immobile)	p 5
5.7 - Se pencher en arrière (fauteuil immobile)	p 5
5.8 - Se transférer	p 5
5.9 - Ouverture et fermeture du fauteuil	p 5

#### 6 - ENTRETIEN REGULIER

6.1 - Réglage des freins	p 6
6.2 - Conditions d'utilisation et de stockage	p 6
6.3 - Entretien régulier	p 6
6.4 - Nettoyage	p 6

#### 7 - MAINTENANCE

7.1 - Désinfection	p 6
--------------------	-----

#### 8 - ENTRETIEN ANNUEL, REPARATION, GARANTIE

8.1 - Principales opérations	p 7
8.2 - Accessoires	p 7
8.3 - Stockage	p 7
8.4 - Durée de vie et fin de vie du fauteuil	p 7
8.5 - Conditions de garantie	p 7
8.6 - Définitions	p 8

#### 9 - OPTIONS ET INFORMATIONS TECHNIQUES

9.1 - Caractéristiques techniques et dimensions	p 8
9.2 - Options	p 8
9.3 - Terminologie générale	p 9

#### 10 - MONTAGES ET REGLAGES

10.1 - Tendeur de dossier	p 10
10.2 - Repose-pieds	p 10
10.3 - Repose-jambes	p 11
10.4 - Réglage des accoudoirs	p 11
10.5 - Réglages des roues	p 12
10.6 - Freins à pousser	p 12

#### 11 - FICHE GARANTIE

p 13

### 1. UTILISATION PREVUE

#### 1.1 Destination

Les fauteuils DUPONT MEDICAL sont fabriqués et testés dans notre usine. Le choix, l'adaptation et les réglages du fauteuil doivent être faits par un professionnel de santé en corrélation avec la pathologie et les besoins de l'utilisateur. Les consignes d'utilisation, de sécurité et d'entretien doivent être expliquées à l'utilisateur par des professionnels de santé ou des revendeurs agréés (par le Cerah en France) qui doivent en outre s'assurer de la bonne compréhension de ces instructions par l'utilisateur.

#### 1.2 Indications

Les fauteuils PRIMEO et ALTO NV conviennent à des utilisateurs qui durablement ou temporairement sont dans l'incapacité de se déplacer suite à une paralysie des membres inférieurs ou à une maladie entraînant une incapacité de marcher librement. Les fauteuils seront équipés d'un dossier et/ou d'une assise inclinable lorsque l'utilisateur ne peut pas rester assis, bien droit, pendant une longue durée.

Les fauteuils PRIMEO et ALTO NV conviennent à des enfants et des adultes dont le poids varie de (40 à 100 Kg). Ce sont des fauteuils pliants légers en aluminium. Ils sont facile à manœuvrer et peuvent être utilisés à l'intérieur comme à l'extérieur. Les toiles de dossier et d'assise, en nylon, conviennent à tous les utilisateurs. De nombreuses options telles qu'appui tête, repose jambes et autres, permettent une adaptation à un très grand nombre de pathologies.

#### 1.3 Contre-indications

Seuls des professionnels de santé sont autorisés à prescrire ces fauteuils, à en préconiser les options et réglages tels qu'ils soient conformes au résultat attendu. Ces fauteuils ne conviennent pas à des enfants en bas âge ou à des utilisateurs d'un poids inférieur à (40 kg). L'utilisateur doit avoir les facultés physiques et mentales, ainsi qu'une acuité visuelle suffisante nécessaires à l'utilisation de ces fauteuils sans danger pour lui-même ou son entourage.

## 1.4 Réutilisation

En cas de réutilisation d'un de ces fauteuils par un autre utilisateur, le fauteuil doit être nettoyé, désinfecté et entièrement révisé par un centre technique agréé après quoi un professionnel de santé procédera aux réglages et aux adaptations adéquates pour le nouvel utilisateur. Il est important de vérifier que les étiquettes d'origine soient présentes sur le fauteuil, de former le nouvel utilisateur et de lui fournir le manuel d'utilisation.

## 2. MISES EN GARDE

### 2.1 Signification des symboles

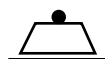

**Poids maximum utilisateur**



**Attention danger**



**Lire attentivement la notice**



**Dispositif conforme à la directive 93/42/CEE**



**Numéro de série**



**Référence**

L'étiquette signalétique est collée sur le châssis à l'arrière du fauteuil.

Variantes du produit :  
configuration réglage/  
largeur assise/  
coloris sellerie/

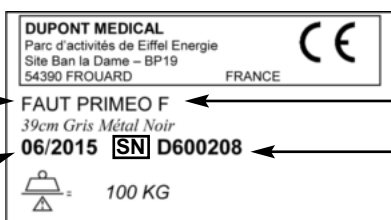

Mois/année  
de fabrication

Nom commercial  
du produit  
Numéro de série  
du produit

### 2.2 Vérifications avant chaque utilisation

Avant chaque utilisation, l'utilisateur ou l'accompagnateur doit vérifier que les bandes de roulement des pneus ou des bandages de roues sont en bon état, que les pneus sont suffisamment gonflés et que les freins sont efficaces.

Ne jamais utiliser le fauteuil si un élément de serrage est dévissé, si une roue ou une pièce du fauteuil présente un jeu anormal ou si les éléments de sellerie sont déchirés ou décousus.

### 2.3 Utilisation à l'extérieur

Il est recommandé à un utilisateur qui a peu d'autonomie de ne pas utiliser seul le fauteuil à l'extérieur mais de se faire accompagner par une tierce personne. Lorsque le fauteuil est utilisé à l'extérieur, l'utilisateur ou la tierce personne doit tenir compte de l'état des routes et des conditions météorologiques. Il faut particulièrement faire attention lorsque le sol est inégal avec des trous, des ornières, des

cailloux ou des zones boueuses et instables. La pluie, la neige et le verglas diminuent considérablement l'adhérence des roues sur le sol et l'efficacité des freins. Les rampes, les pentes, les bordures de trottoir et les dévers trop importants peuvent faire basculer le fauteuil. Lors de déplacements, seuls ou accompagnés, le dossier du fauteuil doit être positionné à 90° et l'assise horizontale afin d'obtenir une stabilité optimale et de réduire les efforts de roulage.

### 2.4 Utilisation proscrite

Le fauteuil ne doit pas être utilisé pour transporter des objets lourds ou pour tout usage autre que le transport d'une personne dont le poids ne dépasse pas le poids maximal autorisé. Il ne faut jamais utiliser le fauteuil s'il n'est pas en bon état.

### 2.5 Température des surfaces

Si le fauteuil est exposé à une source de chaleur comme un radiateur ou celle provenant des rayons du soleil, soit directement ou à travers une vitre ou dans le coffre d'une voiture, la température des éléments de sellerie, des pièces métalliques et plastiques peut atteindre des niveaux de températures élevés et provoquer des brûlures à l'utilisateur. Il faut refroidir ces éléments avant d'utiliser le fauteuil.

### 2.6 Environnement

Il est important de prendre en compte l'environnement dans lequel est utilisé le fauteuil. Il faut toujours vérifier que les largeurs et seuils de portes sont compatibles avec les dimensions du fauteuil, prendre garde à la proximité d'escaliers ou encore à des objets saillants accrochés aux murs ou au bord d'une table ou autre meuble et qui pourraient tomber ou blesser l'utilisateur assis.

## 3. CONSIGNES DE SECURITE

### 3.1 Portage Levage

Il est fortement déconseillé de soulever le fauteuil lorsque l'utilisateur est assis à l'intérieur. Pour soulever le fauteuil seul, utiliser exclusivement les parties fixes du châssis. Ne jamais utiliser les repose-pieds, les potences, les accoudoirs ou toute autre partie mobile du fauteuil.

### 3.2 Transport dans un véhicule

Le fauteuil ALTO NV ou PRIMEO ne doit pas être utilisé comme siège passager à bord d'un véhicule, même aménagé.

Si le fauteuil doit être transporté dans un véhicule, il est préférable de retirer les éléments démontables afin de diminuer son poids et son encombrement (roues arrière, potences repose-pied). Il est important d'attacher le fauteuil et ses accessoires à l'aide de sangles afin de les sécuriser.



**ATTENTION** : le poids du fauteuil ou de certaines parties peut être tel qu'il soit nécessaire de se faire aider lors du portage.

### 3.3 Risques de pincement

Il peut exister des risques de pincement lors du pliage ou du dépliage du fauteuil ou lors de la manipulation des accoudoirs, des repose-pieds, du démontage des roues, de la mise en place du raidisseur de dossier et autres accessoires. Le professionnel de santé doit mettre

en garde l'utilisateur contre ces risques en lui expliquant comment les manipuler sans danger.

**⚠ ATTENTION :** sur les fauteuils équipés d'un tendeur de dossier, il y a un risque de pincement au niveau de la patte de blocage en tension, il faut utiliser les sangles et leviers prévus à cet effet pour manipuler ce type de tendeur.

### 3.4 Accessoires et options

Différentes options telles qu'appui-tête, repose jambe et autres dispositifs, listés dans ce manuel, permettent à un professionnel de santé d'adapter le fauteuil aux besoins de l'utilisateur. Il ne faut en aucun cas combiner d'autres dispositifs ou options avec le fauteuil sans s'être assuré de leur compatibilité. Seuls les accessoires fournis par Dupont Médical peuvent être utilisés.

### 3.5 Roulettes anti-basculé

L'utilisation des roulettes anti-basculé est fortement recommandée. L'utilisateur ou l'accompagnateur doit les régler le plus près du sol de sorte que le risque de basculement soit totalement éliminé. Si les roulettes sont escamotées pour franchir un obstacle, elles doivent impérativement être mises en position de sécurité après le franchissement de l'obstacle. Ne jamais mettre le fauteuil en appui ou en bascule sur les roulettes.

### 3.6 Positionnement *(efforts dans les tissus mous du corps humain)*

Certains utilisateurs présentent des pathologies qui favorisent l'apparition d'escarres lors des stations assises prolongées. Il est de la responsabilité du professionnel de santé de prescrire un fauteuil équipé des équipements nécessaires au soulagement des points d'appui comme un dossier inclinable, des cales tronc, une inclinaison de siège variable ou un coussin anti-escarre.

### 3.7 Wheeling *(utilisation du fauteuil sur les roues arrière)*

Il est formellement interdit d'utiliser le fauteuil en équilibre sur les roues arrière, il y a risque de basculement.

### 3.8 Règles de sécurité générale

Il est nécessaire de toujours verrouiller les freins à pousser lorsque vous entrez ou sortez de votre fauteuil.

Vérifier, avant chaque utilisation la pression des pneus, ne pas utiliser le fauteuil avec des pneus sous-gonflés, respecter les pressions de gonflage

Il est totalement déconseillé d'arrêter le fauteuil en mouvement avec les freins à pousser, utiliser les mains courante

**⚠ Ne jamais emprunter un escalier roulant.**

## 4. RECEPTION ET MISE EN SERVICE

Tous les fauteuils Dupont Médical sont contrôlés en usine et conditionnés dans un emballage spécialement conçu pour le transport.

Avant de débarrer le fauteuil, vérifier que le carton n'a subi aucun dommage puis s'assurer de la présence de tous les accessoires et options, y compris le notice d'utilisation et le carnet de garantie. La documentation d'accompagnement devra impérativement être remise à l'utilisateur afin qu'il prenne connaissance des conditions d'utilisation et de garantie du fauteuil.

Après avoir mis le fauteuil en configuration d'utilisation, le professionnel de santé ou une personne habilitée procédera aux réglages et ajustements spécifiques à l'utilisateur. Il est de la responsabilité du professionnel d'informer l'utilisateur des consignes de sécurité ou d'utilisation et des mises en garde décrites dans ce manuel. Le professionnel devra en outre s'assurer que ces consignes ont été comprises par l'utilisateur.

Les cartons d'emballage et les différents éléments de protection du fauteuil devront être remis à un centre de traitement des déchets agréé.

Chaque fauteuil est identifié par un numéro de série situé sur un croisillon et dans le carnet de garantie.

## 5. CONSEILS D'UTILISATION

Ce chapitre a pour but de décrire certaines techniques qui vous permettront d'utiliser au mieux votre fauteuil. En outre, celles-ci vous donnent la possibilité de vaincre les divers obstacles rencontrés dans la vie quotidienne.

Conseils d'ordre général et d'hygiène: votre fauteuil doit faire l'objet d'un nettoyage régulier selon les conseils décrits dans les pages suivantes et ne doit jamais être utilisé s'il y a le moindre doute sur son bon fonctionnement.

### 5.1 Ceinture de sécurité

Lorsque l'utilisateur a des difficultés à se tenir assis ou risque de perdre l'équilibre, il faut utiliser une ceinture de sécurité dont l'installation et les réglages doivent être faits par un professionnel de santé. Il est important de veiller à ne pas trop serrer la ceinture et de l'ajuster en fonction des circonstances.

En fonction du type de fauteuil utilisé, la ceinture s'attache de part et d'autre de l'assise dans des logements prévus à cet effet ou se passe simplement derrière le dossier pour venir s'attacher devant en enserrant le patient. Le réglage s'obtient en ajustant la longueur de la sangle par un système auto agrippant ; l'ouverture et la fermeture se font par deux boucles mâle et femelle dont une est munie d'un système de verrouillage.

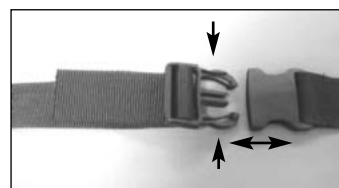

### 5.2 Pour une meilleure stabilité

Votre fauteuil roulant a été élaboré pour rester stable lors de vos activités quotidiennes normales, dans la mesure où vous ne déplacez pas votre centre de gravité (le poids de votre corps) à l'extérieur de la surface délimitée par les quatre points d'appui des roues sur le sol. Vous devez ainsi toujours maîtriser le bon équilibre de votre fauteuil afin d'optimiser au mieux sa stabilité et sa manipulation.

Lorsque vous entreprendrez des activités qui déplacent votre corps, il est préférable d'utiliser des sangles de maintien ou une ceinture de sécurité.

Lors des déplacements, le dossier doit toujours être en position droite (verticale par rapport à la route).

## 5.3 Pour monter une pente

Incliner votre corps en avant. Bien prendre en considération la configuration du terrain : des trous, des changements de niveaux, l'inclinaison de la route sont susceptibles de déstabiliser le fauteuil.



## 5.4 Pour descendre une pente

Incliner le corps en arrière. Avoir toujours le contrôle du fauteuil à l'aide de la main courante. Comme pour monter une pente, la configuration du terrain est à prendre en compte.



**⚠ Attention :** Ne jamais monter ou descendre une pente en diagonale et ne jamais dépasser la pente maximale autorisée, mentionnée dans les caractéristiques du fauteuil. Utiliser les roulettes antibascule.

## 5.5 Franchir un obstacle

Ne pas tenter de franchir un obstacle seul, demander l'assistance d'une tierce personne. Si ce n'est pas possible : il faut, dans un premier temps, se positionner face à l'obstacle (jamais de biais) puis passer les roues avant et enfin les roues arrière.

**⚠ Attention :** il y a risque de basculement. Ne jamais franchir un obstacle d'une hauteur supérieure à celle mentionnée dans les caractéristiques du fauteuil.



## 5.6 Se pencher en avant (fauteuil immobile)

Nous sommes ici dans une configuration de stabilité statique. Pour se pencher en avant, s'assurer d'abord que les freins sont bien verrouillés.

Veiller à ce que les roues pivotantes du fauteuil soient tournée vers l'extérieur du fauteuil, le plus loin possible pour obtenir une meilleure stabilité.

Ne pas adopter une position extrême, le fessier doit rester en appui

sur le siège. Ne pas prendre appui sur les palettes repose-pied, il y a risque de basculement.

## 5.7 Se pencher en arrière (fauteuil immobile)

L'arrière du fauteuil doit être le plus prêt possible de l'objet à saisir. Éviter de vous pencher trop en arrière, veiller à garder le fessier en contact avec le siège. Ne pas verrouiller les freins, il est préférable de reculer que de basculer.



**⚠ Attention :** Ne jamais dépasser la limite de stabilité du fauteuil. Ne jamais faire ces manœuvres à proximité d'un escalier ou d'un obstacle de nature à déséquilibrer le fauteuil.

## 5.8 Se transférer

Le transfert latéral peut se faire sans aide sous réserve que l'utilisateur ait la force musculaire nécessaire.

Le fauteuil doit être placé parallèlement et à proximité immédiate du siège de destination, les roues avant du fauteuil orientées vers l'extérieur. Engager les freins puis escamoter ou retirer l'accoudoir et le repose pied (du côté du siège de destination). En prenant appui d'une main sur la poignée de l'accoudoir puis l'autre main sur le siège de destination, soulager l'appui fessier et faire glisser progressivement le corps du fauteuil au siège.

Le transfert vers l'avant peut se faire si l'utilisateur peut se tenir debout et a suffisamment de force musculaire.

Relever les palettes repose-pieds, mettre les pieds en appui sur le sol, prendre appui sur les poignées d'accoudoirs, se relever et se déplacer vers le siège de destination en gardant constamment les mains en appui.

**⚠ Attention :** Ne jamais se mettre debout sur les palettes repose-pied, verrouiller systématiquement les freins et se tenir toujours le plus prêt possible de l'endroit de destination. Ne pas utiliser les manchettes appui-bras, utiliser les poignées en mousse situées à l'avant des accoudoirs.

## 5.9 Ouverture et fermeture du Fauteuil

Escamoter le tendeur de dossier et déclencher le compas raidisseur de châssis, selon paragraphes 10.1 et 10.2 (rep 18/19 page 9)

### Ouverture

Se placer sur un côté du fauteuil plié mais jamais devant les roues avant ou arrière. Appuyer avec les deux mains placées sur le support de la toile de siège du côté le plus proche de vous et exercer une poussée vers le bas. Votre fauteuil s'ouvrira sans difficulté. Ne pas essayer de l'ouvrir en appuyant sur les deux côtés à la fois ou en vous plaçant face au fauteuil.

Si le fauteuil en est équipé, il faut vérifier que les tubes supports de siège sont parfaitement engagés dans leurs supports en plastique situés à l'avant et à l'arrière du châssis, à droite comme à gauche. Abaisser les palettes repose-pied, abaisser ou mettre en place le tendeur de dossier, lorsque le fauteuil en est équipé et s'asseoir.

**ATTENTION** : lors de la manipulation de certains compas raidisseurs de châssis, il faut utiliser la sangle ou le levier prévu à cet effet pour éviter tout risque de pincement.

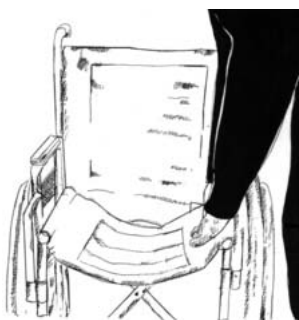

## Fermeture

Relever les palettes des repose-pieds, dégager ou enlever le tendeur de dossier et le compas raidisseur si le fauteuil en est pourvu. Pincer la toile avec les deux mains, l'une à l'avant, l'autre à l'arrière de la toile de siège. Tirer vers le haut, le fauteuil doit se plier.

**ATTENTION** : Il est nécessaire de toujours verrouiller les freins lorsque vous entrez ou sortez de votre fauteuil.



## 6. ENTRETIEN REGULIER

### 6.1 Réglage des freins

Pour tout changement de configuration concernant les roues arrières, (changement du diamètre de roue, déplacement de la roue), penser à adapter les réglages des freins.

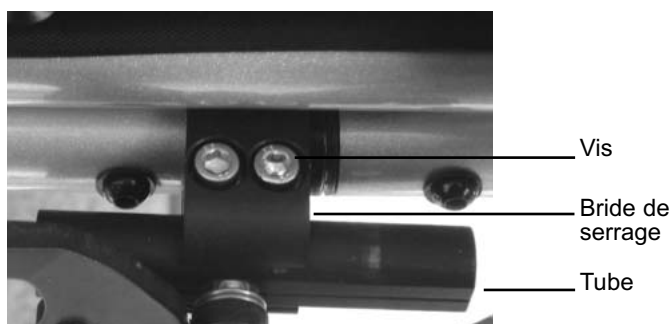

Le réglage s'effectue par desserrage / serrage des deux vis permettant le coulissement de la bride le long du tube.

### 6.2 Conditions d'utilisation et de stockage

	Température mini	Température maxi	Humidité mini	Humidité maxi
Utilisation	0 ° C	+ 40 ° C	40 %	95 %
Stockage	- 5 ° C	+ 50 ° C	40 %	90 %

### 6.3 Entretien régulier

**LES FREINS** : vérifier l'état du patin et le jeu de fonctionnement, ainsi que le serrage et l'efficacité du freinage.

**LES TOILES** : vérifier la tension et l'état général des toiles de dossier, d'assise et des coussins existants. Ils ne doivent pas être décousus ou déchirés, ou encore mal fixés.

**LA BOULONNERIE** : tous les serrages doivent être suffisants mais sans excès, afin d'éviter toute détérioration des tubes ou tout blocage des parties mobiles. Ne jamais utiliser un fauteuil dont la visserie est desserrée.

### ROUES AR, ROUES AV ET SUPPORTS:

- Vérifier l'état d'usure des pneus et bandages, ne pas utiliser le fauteuil si les bandes de roulements sont trop usées ou présentent des coupures, des fentes ou des entailles.
- Vérifier la pression de gonflage des pneus
- Les fourches doivent être solidement fixées au fauteuil (pas de jeu ni de vis desserrée)
- les roues avant doivent tourner librement sans jeu latéral
- Les roues arrière doivent tourner librement sans jeu latéral
- Les axes à démontage rapide doivent se verrouiller parfaitement et sans jeu dans les paliers de roue
- La pression des pneus doit faire l'objet d'une attention particulière.

**ATTENTION** : l'utilisation de votre fauteuil équipé de pneus sous gonflés présente un risque.

Pression des pneumatiques :

Ø 24" x 1"3/8 (ou 600 mm) .....	4,4 maxi (BAR)
Ø 200 x 30 (mm) .....	2,5 maxi (BAR)
Ø 8" x 1"1/4 .....	4 maxi (BAR)
Ø 12"1/2 x 2"1/4 .....	2,5 maxi (BAR)

**ATTENTION**, risque d'éclatement du pneu en cas de surgonflage. En cas de crevaison, adressez-vous à un revendeur agréé ou un réparateur.

**MAINS-COURANTES** : vérifier l'état de leur revêtement, de leur rugosité et leur bonne fixation.

**APPUI-BRAS** : vérifier l'état des garnitures ; l'accoudoir doit être solidement fixé au châssis, sans jeu latéral.

**REPOSE-PIED ET REPOSE-JAMBE** : Vérifier que les palettes ne sont pas cassées et qu'elles tiennent bien sur leur support. Les potences repose-pieds et repose jambe ne doivent pas présenter de jeu et être efficacement fixées au châssis du fauteuil.

### 6.4 Nettoyage

Par mauvais temps, retirer la boue qui s'est déposée sur les différentes parties du fauteuil et principalement sur les billes des axes à démontage rapide, lorsque le fauteuil en est équipé.

Nettoyer, aussi souvent que nécessaire, le fauteuil à l'aide d'un chiffon doux imbibé d'une solution savonneuse suivi d'un rinçage et d'un essuyage méticuleux. Apporter un soin particulier au nettoyage des freins, des axes de roue et de fourche, éliminer toute les traces de boue susceptibles d'en diminuer les performances.

Ne pas employer de détergent trop agressif, ne pas nettoyer à grande eau.

## 7. MAINTENANCE

Des révisions périodiques sont indispensables pour préserver un bon état de fonctionnement du fauteuil et assurer la sécurité de l'utilisateur. L'intervalle de temps entre deux révisions est fonction des conditions d'utilisation mais ne doit en aucun cas être supérieur à un an. Si le fauteuil est utilisé intensivement en extérieur sur des sols très irréguliers (galets, cailloux, trous) il est alors nécessaire de réviser le fauteuil beaucoup plus fréquemment.

### 7.1 Désinfection

En cas de nécessité ou de changement d'utilisateur, il peut être nécessaire de désinfecter le fauteuil.

La désinfection se fait à l'aide de solutions détergentes et désinfectantes pulvérisées sur les surfaces externes de l'appareil. Il s'agit d'une solution moussante qui ne nécessite pas de rinçage mais un simple essuyage. Il existe différents fournisseurs, nos services internes utilisent des solutions de la marque ANIOS.

## 8. ENTRETIEN ANNUEL, REPARATION, GARANTIE

Les opérations de maintenance et de réparation ne nécessitent pas d'outillage particulier. Ces opérations doivent être faites par un personnel compétent et agréé. Il n'y a pas de procédé particulier à mettre en œuvre, les règles de l'art s'appliquent.

Seules les pièces d'origine fournies par DUPONT MEDICAL peuvent être utilisées pour réparer un fauteuil DUPONT MEDICAL. Toute modification ou réparation faite avec des pièces provenant de toute autre source annulent la garantie ; DUPONT MEDICAL décline toute responsabilité en cas de blessure ou d'accident.

Il est impératif de faire contrôler votre fauteuil, au moins une fois par an, par un service technique agréé.

Opérations	Fréquence	Utilisateur Tierce-personne	Vendeur agréé	Service technique agréé	DUPONT MEDICAL
Installation et mise en service	1 <sup>ère</sup> utilisation		*	*	
Ajout remplacement accessoires			*	*	
Bandage et pression des pneus	Chaque semaine ou avant chaque utilisation	*	*	*	
Efficacité des freins	Avant chaque utilisation	*	*	*	*
Inspection visuelle, vérification des serrages et nettoyage	Une fois par mois ou quand cela est nécessaire	*	*	*	
Révision	Annuelle			*	*
Réparation	Quand cela est nécessaire			*	*
Fourniture de pièces détachées	Quand cela est nécessaire				*

## 8.1 Principales opérations

- Vérification de tous les serrages et axes d'articulation avec remplacement systématique des écrous nylstop desserrés et des vis présentant des signes de fatigue ou d'usure (filetage endommagé, section de la vis diminuée et traces de rouille)

- Inspection de toutes les soudures et remplacement systématique des pièces dont les soudures présentent des fissures, décollement, arrachement ; les pièces tordues, vrillées, flambées ou voilées doivent être systématiquement remplacées (les croisillons en particulier). Un décollement de peinture ou une écaille à proximité d'une soudure peut signifier un défaut de soudure ou une amorce de rupture. Approfondir cette inspection lorsque le fauteuil est dans un mauvais état général ou lorsque les bandages avant présentent des signes de chocs ou des coupures profondes.

- Inspection des freins et remplacement systématique si, après réglage, leur efficacité est incertaine. Ils doivent fonctionner sans jeu ni point dur.

- Inspection des systèmes de verrouillage et réglage ; remplacement systématique si leur fonctionnement est incertain et présente un risque pour la sécurité de l'utilisateur ou de l'accompagnateur

- Inspection des jantes de roues arrière dont le voile maximal ne doit pas excéder 1 cm, vérification de la tension des rayons avec remplacement de tout rayon manquant, tordu ou trop détendu; remplacement systématique des jantes composites si elles sont fissurées ou cassées

- Inspection des axes de roue à démontage rapide dont les billes de butée et le poussoir central doivent fonctionner sans point dur et sans jeu excessif.

- Inspection des roulements à billes des roues avant et arrière et des pivots de fourches. Vérifier que le jeu axial et radial des roulements est minimal et qu'il n'y a pas de bruit anormal quand ils sont en rotation. Les roues doivent s'arrêter librement sans point dur lorsqu'on les fait tourner à la main.

- Inspection des mains courantes et remplacement systématique si elles sont rayées en profondeur ou si les pattes de fixation sont tordues, cassées ou n'assurent plus un serrage efficace

- Inspection des pneus ou bandages avec remplacement systématique s'ils sont coupés, fendus, déchirés, craquelés ou trop usés (méplat sur l'extérieur, trame apparente), vérification du gonflage et de la tenue en pression après gonflage.

- Inspection des toiles et coussins de dossier et d'assise avec remplacement systématique si les coutures sont décousues, si la toile est déchirée, coupée, percée ou usée (trame visible). Vérifier la solidité des points de fixation sur les tubes du châssis

- Inspection des manchettes appui bras et poignées avec remplacement systématique si elles sont déchirées, coupées, percées ou usées. Vérifier leur fixation sur les tubes support.

- Inspection des palettes repose pied et remplacement systématique si elles sont cassées, fendues ou trop usées

Après ces vérifications et réglages, vérifier la fonctionnalité du fauteuil et de ses accessoires (si applicable) : rotation des roues, escamotage des accoudoirs, freinage, roulage, escamotage des repose pieds et des potences, inclinaison du dossier et stabilité du fauteuil.

Pour toute information complémentaire, veuillez contacter votre Service Après Vente ou votre vendeur.  
Toute intervention doit être enregistrée dans le carnet de garantie du fauteuil.

## 8.2 Accessoires

N'utilisez que des accessoires exclusivement fournis par DUPONT MEDICAL et compatibles avec le fauteuil.

## 8.3 Stockage

Avant de stocker le fauteuil pour une longue période, procéder à un nettoyage complet et vérifier son fonctionnement : ranger le dans un local sec, à l'abri de la poussière et de l'humidité. A la mise en service, après stockage, vérifier le fonctionnement avant toute nouvelle utilisation.

## 8.4 Durée de vie et fin de vie du fauteuil

La durée de vie du fauteuil est de 5 ans, sous réserve du strict respect des consignes et des conditions d'utilisation et d'effectuer au moins une maintenance annuelle telle que préconisée.  
Ne pas jeter le fauteuil ou ses accessoires lorsqu'ils ne sont plus utilisables, les remettre à un centre de traitement des déchets agréé.

## 8.5 Conditions de garantie

Garantie d'une durée de 2 ans sur la structure mécanique. Cette garantie correspond à un emploi normal du fauteuil et exclut toutes les avaries dues à un mauvais usage ou un entretien défectueux. La garantie ne s'applique pas au matériel réparé ou modifié sans l'accord du constructeur. La garantie ne couvre pas l'usure normale des matériaux et des pièces. Les emballages et ports restent à la charge du fournisseur final. Notre garantie ne peut en aucun cas donner lieu à des dommages et intérêts directs ou indirects.  
Ce matériel DUPONT (garanti dans les conditions fixées ci-dessus), a satisfait aux essais effectués par nos services techniques et répond aux cahiers des charges officiels fixés par le Ministère de la santé et appliqués par les organismes certificateurs.  
Un carnet de garantie est fourni avec chaque fauteuil, il doit être conservé et complété lors de chaque intervention.

## 8.6 Définitions

Plusieurs types de réglages peuvent optimiser l'utilisation quotidienne de votre fauteuil. Vous trouverez ci-dessous quelques explications pratiques pour mieux comprendre l'utilité de ces réglages.

**LA VOIE** : c'est la distance au sol entre les roues d'un même essieu. Distance mesurée d'axe en axe des surfaces de contact des pneumatiques sur le sol.

**L'EMPATTEMENT** : c'est la distance au sol mesurée entre les axes verticaux des roues avant et des roues arrière d'un même côté du fauteuil. Petites roues orientées dans le sens de la marche avant.

**LA CHASSE** : c'est la distance au sol entre l'axe de rotation de la fourche et l'axe de rotation de la roue. Plus elle est faible, mais non nulle, plus le fauteuil est maniable.

**LE CARROSSAGE** : c'est l'angle aigu formé par le plan de la roue et un plan vertical.

## REGLAGE DU TRAIN AVANT

Si on augmente la voie et l'empattement, on améliore la stabilité

mais on diminue la maniabilité.

Inversement, si on diminue la voie et l'empattement, on diminue la stabilité mais on augmente la maniabilité.

## REGLAGE DES ROUES ARRIERE

Si on augmente l'empattement, on améliore la stabilité et on diminue la maniabilité.

Si on diminue l'empattement, on diminue la stabilité et on augmente la maniabilité

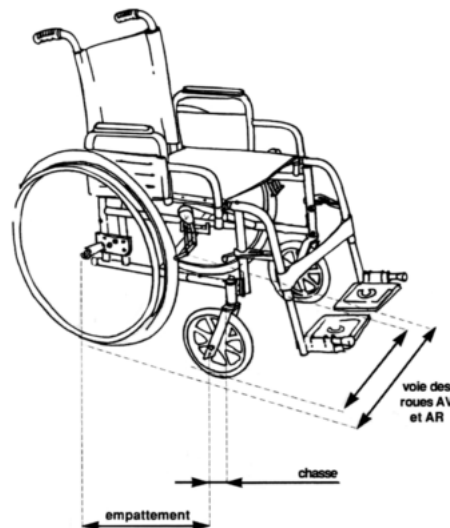

## 9. OPTIONS ET INFORMATIONS TECHNIQUES

### 9.1 Caractéristiques techniques et dimensionnelles

Les PRIMEO et ALTO NV ont été conçus avec un double objectif : Leur donner la légèreté requise désormais pour un fauteuil moderne et synonyme de maniabilité et de transportabilité, tout en leur conférant la solidité et la fidélité d'un fauteuil classique.

### PRESENTATION GENERALE

- Poids du fauteuil : à partir de 14,3 kg
- Poids de la partie la plus lourde (sans accessoire amovibles) : à partir de 10 kg
- Châssis pliant léger en tube aluminium
- Sellerie nylon confortable (M3)
- PRIMEO : Accoudoirs relevables
- ALTO NV : Accoudoirs relevables et réglables en hauteur
- Dossier fixe ou inclinable par crémaillères
- Revêtement époxy
- 4 largeurs d'assise (39, 42, 45 et 48 cm)
- Inclinaison d'assise de 3° (ALTO) et 4° (PRIMEO) de série
- Hauteur sol / siège de série : 49 cm (ALTO) et 50 cm (PRIMEO)
- Stabilité maxi sans roulette anti-bascule : 3°
- Stabilité maxi avec roulettes anti-bascule : 14°
- Largeur d'un demi-tour : 1350 mm
- Potences repose-pieds à 75°
- Roulettes anti-bascules de série sur ALTO NV et PRIMEO dossier C
- Roues arrière 24" x 1"3/8 rayons bandages à démontage rapide.
- Roues avant 8" x 1"1/4 bandages
- Date d'apposition du marquage CE :
  - Alto NV : 2004
  - Priméo : 2006



## 9.2 Les options



Appui-tête anatomique réglable en profondeur en hauteur et en inclinaison.



Repose-jambe

### AUTRES OPTIONS :

- Roues arrière 24" composites bandages ou pneumatiques
- Roues arrière 24" pneumatiques
- Roues avant 6" pneumatiques
- Version surbaissée (22" arrière + 6" avant) pour Alto NV
- Tablette amovible pour Alto NV
- Roulettes anti-bascule sur fauteuil non équipé de série
- Ceinture de sécurité ventrale

## Alto NV

Taille	Largeur assise	Profondeur assise	Largeur hors-tout	Hauteur assise av roues standards	largeur plié av roues AR	Hauteur hors-tout (av roues standards)	Hauteur accoudoirs	Long. hors-tout maxi av potences	Long. hors-tout maxi ss potences	Poids maxi admissible (en kg)
T 39	390	420	630	500	340	1000	210 à 280	1070	830	100
T 42	420	420	660	500	340	1000	210 à 280	1070	830	100
T 45	450	420	690	500	340	1000	210 à 280	1070	830	100
T 48	480	420	720	500	340	1000	210 à 280	1070	830	100

toutes les cotes sont en mm ± 10 mm . Roues standards : AR 24" BD / AV 8" position standard.

## Priméo

Taille	Largeur assise	Profondeur assise	Largeur hors-tout	Hauteur assise av roues standards	largeur plié av roues AR	Hauteur hors-tout (av roues standards)	Hauteur accoudoirs	Long. hors-tout maxi av potences	Long. hors-tout maxi ss potences	Poids maxi admissible (en kg)
T 39	390	420	630	500	340	1000	210	1070	830	100
T 42	420	420	660	500	340	1000	210	1070	830	100
T 45	450	420	690	500	340	1000	210	1070	830	100
T 48	480	420	720	500	340	1000	210	1070	830	100

## 9.3 Terminologie

- 1 Accoudoir escamotable (réglage en hauteur pour Alto NV)
- 2 Plaque d'accoudoir
- 3 Appui-bras
- 4 Crosses de dossier (2)
- 5 Toile de dossier enfilée sur les crosses
- 6 Tendeur de dossier escamotable
- 7 Roue arrière (poids 1,9 kg avec son axe)
- 8 Main courante de roue arrière
- 9 Axe à démontage rapide de la roue arrière : appuyer tout en tirant sur la roue pour l'enlever. Toujours vérifier que la roue ne peut sortir seule après l'avoir remise en place.
- 10 Châssis
- 11 Croisillons de châssis
- 12 Flanc de châssis
- 13 Frein à pousser
- 14 Roulettes anti-bascule
- 15 Fourche de roue avant
- 16 Repose-pieds amovibles
- 17 Toile d'assise vissée sur tubes horizontaux des croisillons (pour accéder aux vis, soulever les bords latéraux de la toile)

### IDEM POUR LE FAUTEUIL PRIMEO (sauf accoudoirs)

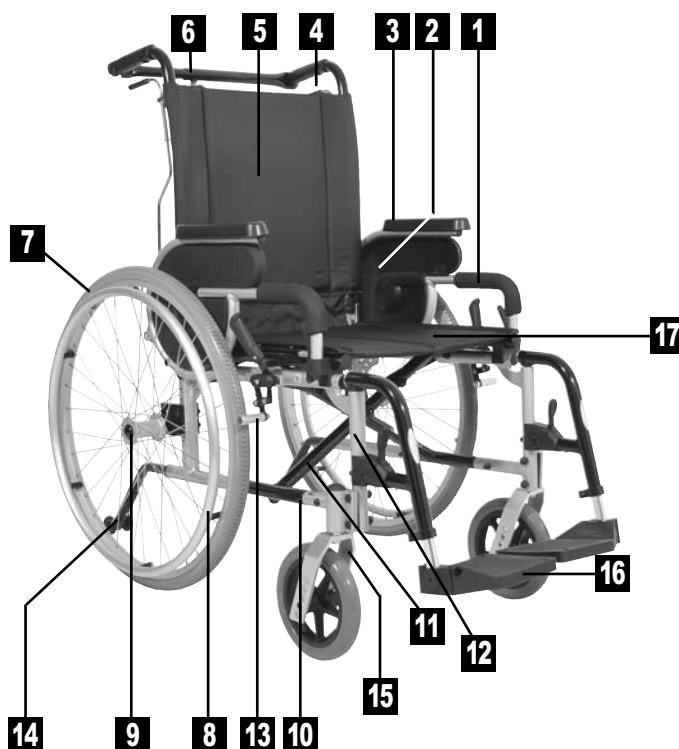

## 10. MONTAGE ET REGLAGES



**ATTENTION** : L'installation des options doit être faite par un technicien expérimenté et habilité, les réglages et l'adaptation au patient doivent être faits par un professionnel de santé qui veillera à ce que les consignes et les précautions d'utilisation soient comprises par l'utilisateur.

Ne jamais utiliser des accessoires autres que ceux préconisés et fournis par DUPONT MEDICAL.

Vérifier les fixations et le bon fonctionnement des options avant de les mettre en service.

### 10.1 Tendeur de dossier

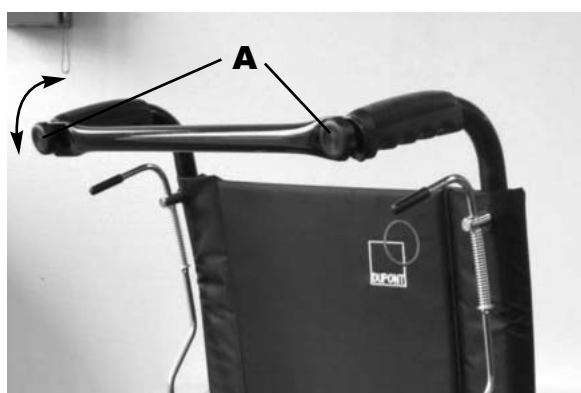

Le tendeur de dossier se fixe sur les poignées à pousser en vissant les boutons (A). Une fois en position, le tendeur peut être simplement escamoté en dévissant légèrement le bouton (A) du côté où le tendeur possède une encoche, puis en le soulevant de façon à ce qu'il reste accroché sur le second bouton (A).



**ATTENTION : RISQUES DE PINCEMENT**

### 10.2 Repose-pieds (poids : 0,6 kg)

Appuyer sur le levier de déverrouillage (L) et faire pivoter le repose-pieds sur son axe (A) pour l'escamoter vers l'intérieur ou l'extérieur. De la même manière déverrouiller, escamoter puis tirer le repose-pied vers le haut pour le retirer du fauteuil.

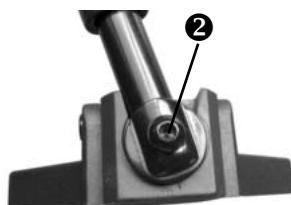

(Photo n°2)

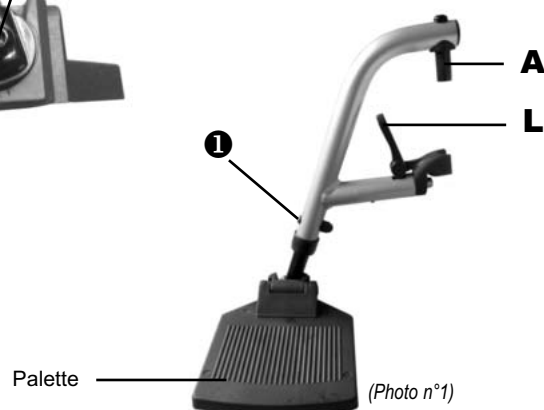

Palette

(Photo n°1)

### REGLAGE DU REPOSE-PIED (Photo n°1)

Dévisser l'écrou ① (clé plate de 10 et clé 6 pans de 4 mm) et enlever la vis.

Régler le repose-pied à la hauteur voulue.

Remettre la vis et revisser l'écrou ①.

### ORIENTATION DE LA PALETTE (Photo n°2)

Desserrer la vis ② (clé 6 pans de 5 mm).

Régler l'orientation de la palette.

Revisser la vis ②

## 10.3 Repose-jambes (poids : 2,2 kg)



### Risque de pincement lors des manipulations

Le système d'escamotage est le même que pour le repose-pied. Appuyer sur le levier de déverrouillage.

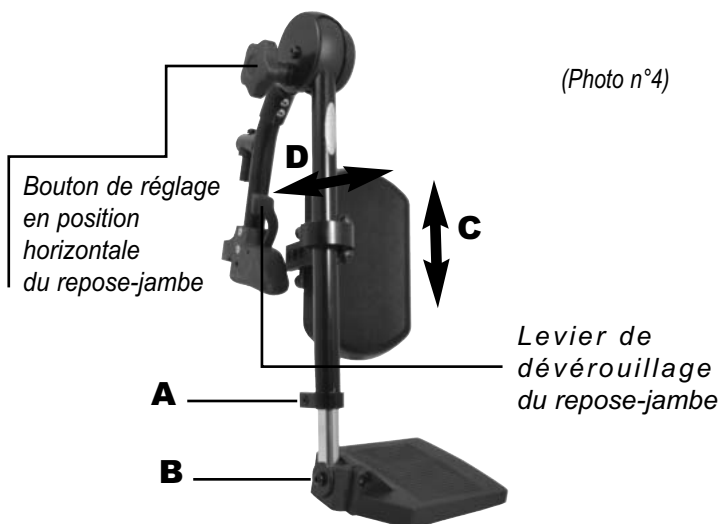

La palette du repose-jambe est réglable en hauteur (**A**) et en orientation (**B**) (voir photo n°4). Utiliser une clé alène de 5 mm.

Le coussin est réglable en hauteur (**C**) et en profondeur (3 positions **D**). Utiliser une clé 6 pans de 5 mm.



**ATTENTION** : après toute opération d'entretien et de réglage, vérifier le bon serrage des différents composants et leur fonctionnalité

## 10.4 Réglage des accoudoirs (ALTO NV)

Sur L'Alto NV, appuyer sur le bouton (**B**) puis monter ou descendre l'appui-bras pour obtenir la hauteur souhaitée.

Nota : le Priméo n'est pas équipé d'appui-bras réglable en hauteur.

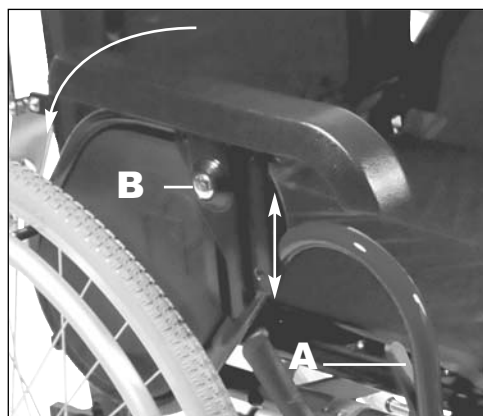

Pour escamoter l'accoudoir, appuyer sur la gâchette (**A**) et lever l'accoudoir vers l'arrière.

## 10.5 Réglages des roues

Les fauteuils PRIMEO et ALTO NV possèdent un choix varié de configurations de roues avant et arrière. Certaines combinaisons et réglages sont incompatibles et peuvent même dans certains cas être dangereux pour l'utilisateur. C'est pour cela qu'ils doivent être faits par un technicien expérimenté et habilité.

### 10.5a Réglage des roues arrière

Utiliser une clé plate de 19 mm et une clé dynamométrique de 22 mm (serrage 22 Newtons maxi).

Choisir la position en fonction du diamètre des roues, du déport souhaité et de l'assiette désirée (1, 3 ou 5°)

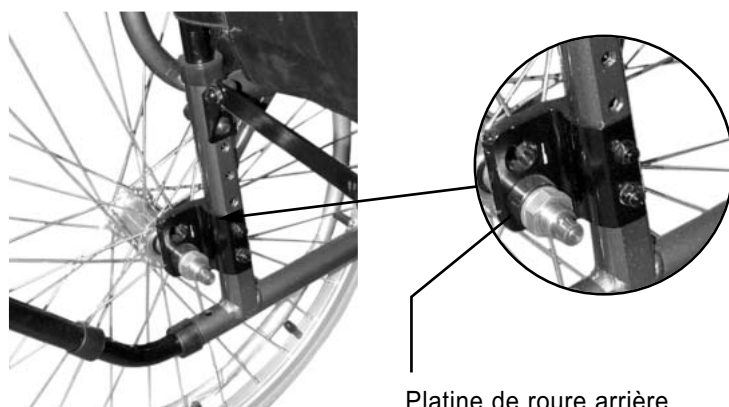

### 1 Positions pour le réglage de l'empattement.

**1A** = déport arrière

**1B** = déport avant sur le schéma

### 2 Positions pour le réglage de la hauteur sol/siège

**2A** et **2B** sur le schéma

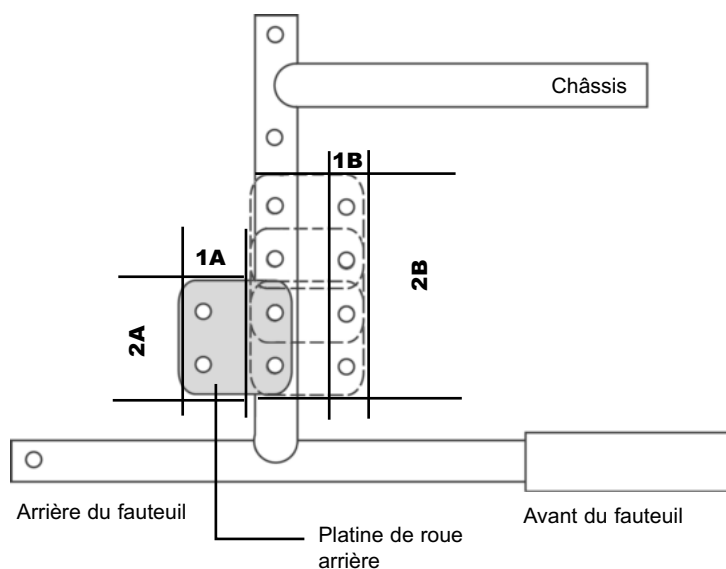

**ATTENTION** : Se reporter au paragraphe 6.1 : réglage des freins, pour tout changement de configuration des roues arrière.

## 10.5b Réglage des roues avant

Suivant le modèle de fourche, utiliser pour le réglage de la hauteur de la roue avant :

- une clé plate de 10 et une clé 6 pans de 5 mm
- deux clés plates de 13 mm.

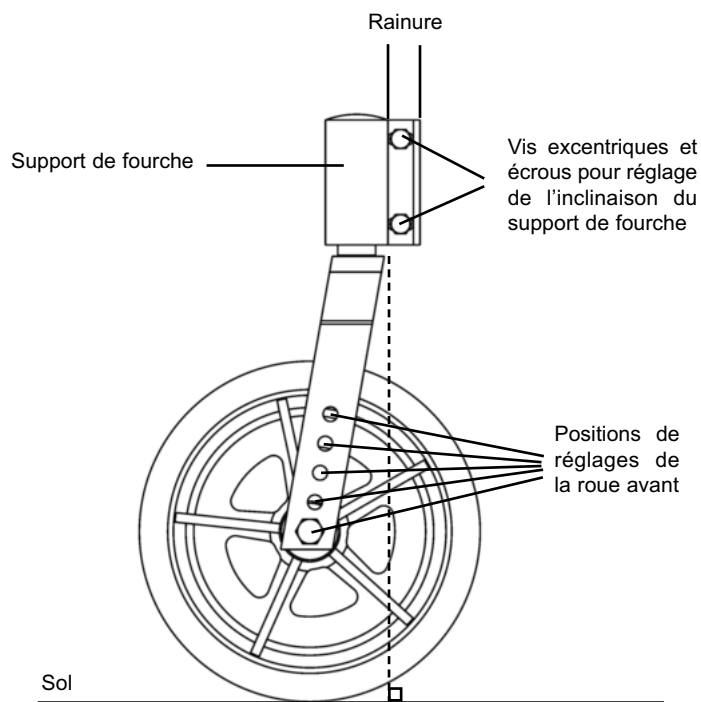

**Nota :** dans tous les cas, le pivot de fourche doit rester perpendiculaire au sol. Pour rectifier sa position si nécessaire, dévisser les vis excentriques et écrous à l'aide d'une clé plate de 10 mm et modifier leur position à l'intérieur de la rainure prévue à cet effet.

## 10.6 Freins à pousser

Pour engager ou désengager les freins, pousser ou tirer sur le levier.



## 11. FICHE GARANTIE

La société DUPONT MEDICAL est soucieuse de vous offrir du matériel de qualité.

Ce fauteuil, conçu par des personnes qualifiées, répond à des normes de qualité et de sécurité vous procurant la meilleure garantie possible. Ce carnet d'entretien a été conçu pour l'enregistrement des événements survenant dans la vie de votre fauteuil DUPONT MEDICAL.

Veillez à ce qu'il soit précisément rempli car il sera exigé pour toute demande d'intervention sous garantie.

### Mentions contractuelles :

Les fauteuils roulants DUPONT MEDICAL sont garantis contre tout vice de fabrication : problème inhérent à un défaut de matière ou à un problème de montage.

Durée de la garantie : la durée est de deux ans pour un fauteuil manuel ou un fauteuil électrique à compter de la date de livraison.

Cette garantie se limite à la remise en état ou à l'échange gratuit des pièces reconnues défectueuses dans les ateliers de DUPONT MEDICAL ou d'un de ses représentants avec accord préalable entre les deux sociétés. Frais de port et d'emballage sont à la charge de l'acquéreur. La société DUPONT MEDICAL reste souveraine dans l'appréciation

des travaux de remise en état à effectuer. Toutes les vérifications périodiques sont à consigner sur le carnet d'entretien qui doit être présenté pour l'application de la garantie.

### Réserves légales :

La garantie ne pourra être appliquée en cas :

- d'avarie due à un mauvais usage (chutes, chocs, accidents, utilisations anormales).
- de mauvais entretien du fauteuil.
- d'usure normale due à l'utilisation du fauteuil.
- de toute intervention faite en dehors des ateliers de la société DUPONT ou de son représentant.

La garantie ne couvre pas :

- l'usure normale des matériaux et des pièces (pneumatiques, bandages, garnitures d'appui-bras, de siège, de dossier, charbons des moteurs).
- l'entretien courant, les réglages, les vérifications périodiques.
- les frais consécutifs à l'immobilisation éventuelle du fauteuil.

ATTENTION: les interventions réalisées au titre de la garantie n'ont pas pour effet de prolonger celle-ci, sauf accord écrit particulier de DUPONT MEDICAL.

**Une bonne connaissance et un entretien régulier de votre fauteuil prolongeront la durée de vie de celui-ci.**

## FICHE DE GARANTIE

Partie à remplir par le distributeur

Mr., Mme, Mlle.....

Adresse : .....

Ville : .....

Tel : .....

MODELE :  ALTO NV

PRIMEO

Cachet

N° de série du fauteuil : .....

## INTERVENTIONS

### 1ère VISITE

Sous garantie

Hors garantie

Date de la visite : ...../...../.....

Date de la prochaine visite : ...../...../.....

Cachet

## **2ème VISITE**

Sous garantie                       Hors garantie

Date de la visite : ...../...../.....

.....

Date de la prochaine visite : ...../...../.....

.....

.....

Cachet

## **3ème VISITE**

Sous garantie                       Hors garantie

Date de la visite : ...../...../.....

.....

Date de la prochaine visite : ...../...../.....

.....

.....

## **4ème VISITE**

Sous garantie                       Hors garantie

Date de la visite : ...../...../.....

.....

Date de la prochaine visite : ...../...../.....

.....

.....

## **5ème VISITE**

Sous garantie                       Hors garantie

Date de la visite : ...../...../.....

.....

Date de la prochaine visite : ...../...../.....

.....

.....



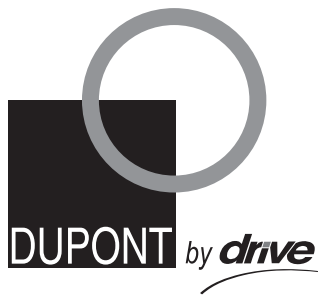

# *Alto NV & Priméo*



Ref. M54059300 - 06/2016 - rév. 7

## **DUPONT MEDICAL**

Chaussée du Ban la Dame - Parc d'activités Eiffel Energie  
ZAC du Ban la Dame - BP 19 - 54390 FROUARD

Tél. 03 83 495 495 - Fax 03 83 495 496 - [www.dupont-medical.com](http://www.dupont-medical.com)

**MOBILY**<sup>®</sup>  
Une marque de DUPONT MEDICAL